

R/C BODY PARTS SET

MITSUBISHI LANCER EVOLUTION VII WRC

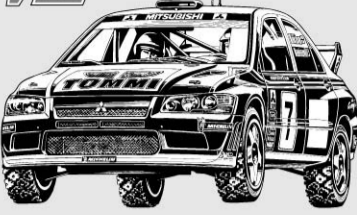

NO.927—スベアボディセット 三菱ランサー エボリューションVII WRC



注意

- このキットは組み立てモデルです。作る前に必ず説明書を最後までお読みください。また、小学生などの低年齢の方が組み立てるときは、保護者の方もお読みください。
- 工具の使用には十分注意してください。特にニッパーやナイフなど刃物によるケガや事故に注意してください。
- 接着剤や塗料は、使用する前にそれぞれの注意書きをよく読み、指示に従って正しく使用してください。また、使用するときは室内の換気に十分注意してください。
- 小さなお子様のいる場所での作業はしないでください。工具にさわったり、小さなパーツの飲み込みや、ビニール袋をかぶっての窒息など危険な状況が考えられます。プラくずもきちんとかたづけしてください。

CAUTION:

- Read carefully and fully understand the instruction before commencing assembly.
- When assembling this kit, tools including knives are used. Extra care should be taken to avoid personal injury.
- Read and follow the instructions supplied with paints and/or cement, if used (not included in kit).
- Keep out of reach of small children. Children must not be allowed to suck any part, or pull vinyl bag over the head.

《ボディの切り取り》 TRIMMING

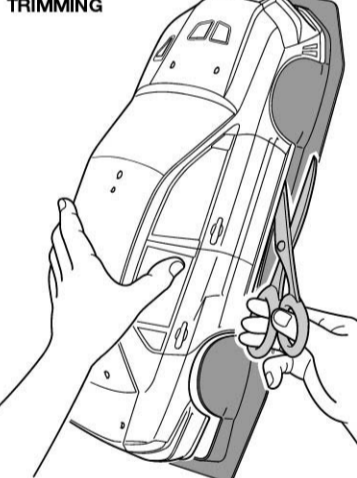

- ★ハサミやカッターナイフで切り取ります。
- ★Cut off using scissors or a modeling knife.

《塗装する前に》 PREPARING BODY FOR PAINTING

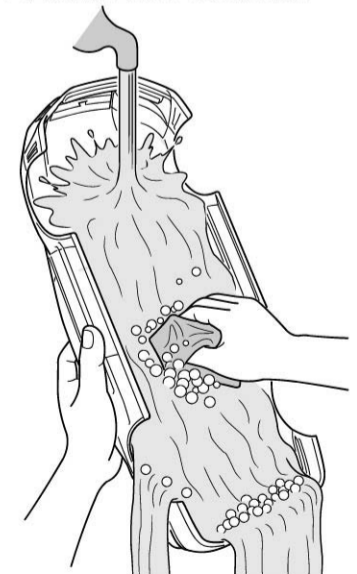

- ★ボディ内側を中性洗剤でよく洗ってください。
- ★Wash the body thoroughly with detergent in order to remove any oil, then rinse well and allow to air dry.

- のマークは塗装指示のマークです。ボディはポリカーボネート用塗料で塗装してください。
- ★This mark denotes numbers for Tamiya paint colors. Paint body using paints for polycarbonate.

タミヤRCガイドブック

ラジオコントロールモデルをより楽しむ方へのガイドブックです。RCの基本的な知識、競技の仕方等詳しく解説、ご希望の方は模型店におたずねください。

0102 ©2002 TAMIYA

1 《ボディの切り取り》 TRIMMING

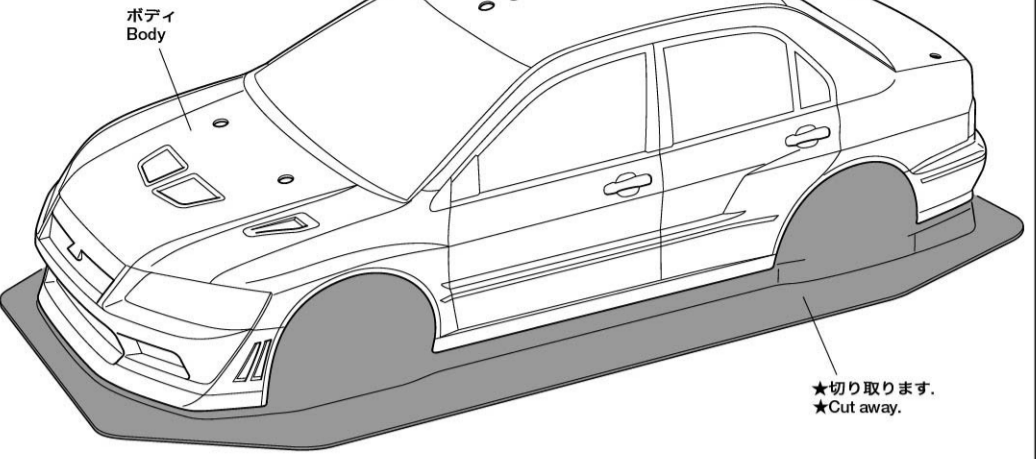

2 《ボディの塗装》 PAINTING BODY

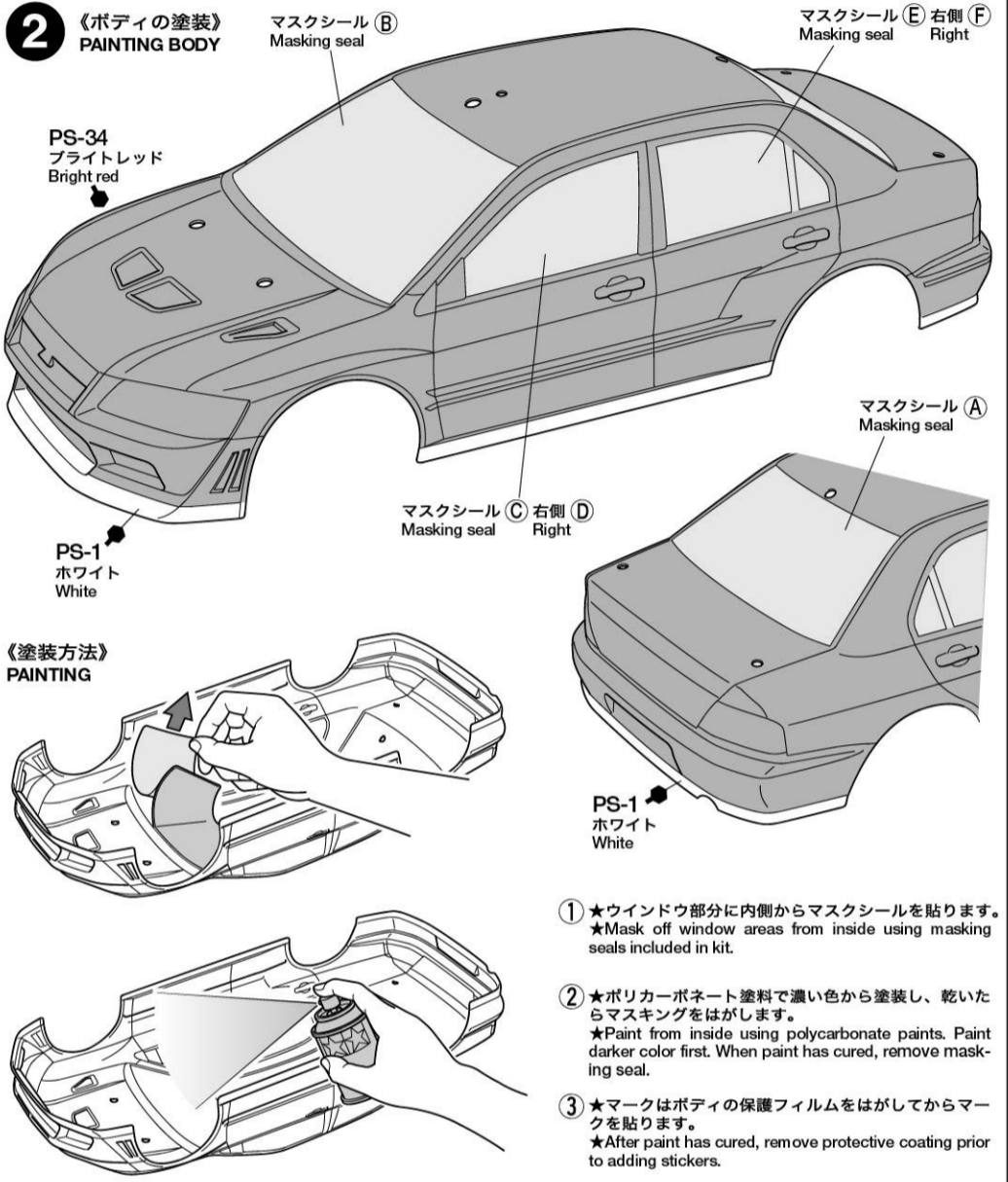

- ★ウインドウ部分に内側からマスクシールを貼ります。
★Mask off window areas from inside using masking seals included in kit.
- ★ポリカーボネート塗料で濃い色から塗装し、乾いたらマスクングをはがします。
★Paint from inside using polycarbonate paints. Paint darker color first. When paint has cured, remove masking seal.
- ★マークはボディの保護フィルムをはがしてからマークを貼ります。
★After paint has cured, remove protective coating prior to adding stickers.

3 《マーキング 1》 MARKINGS 1

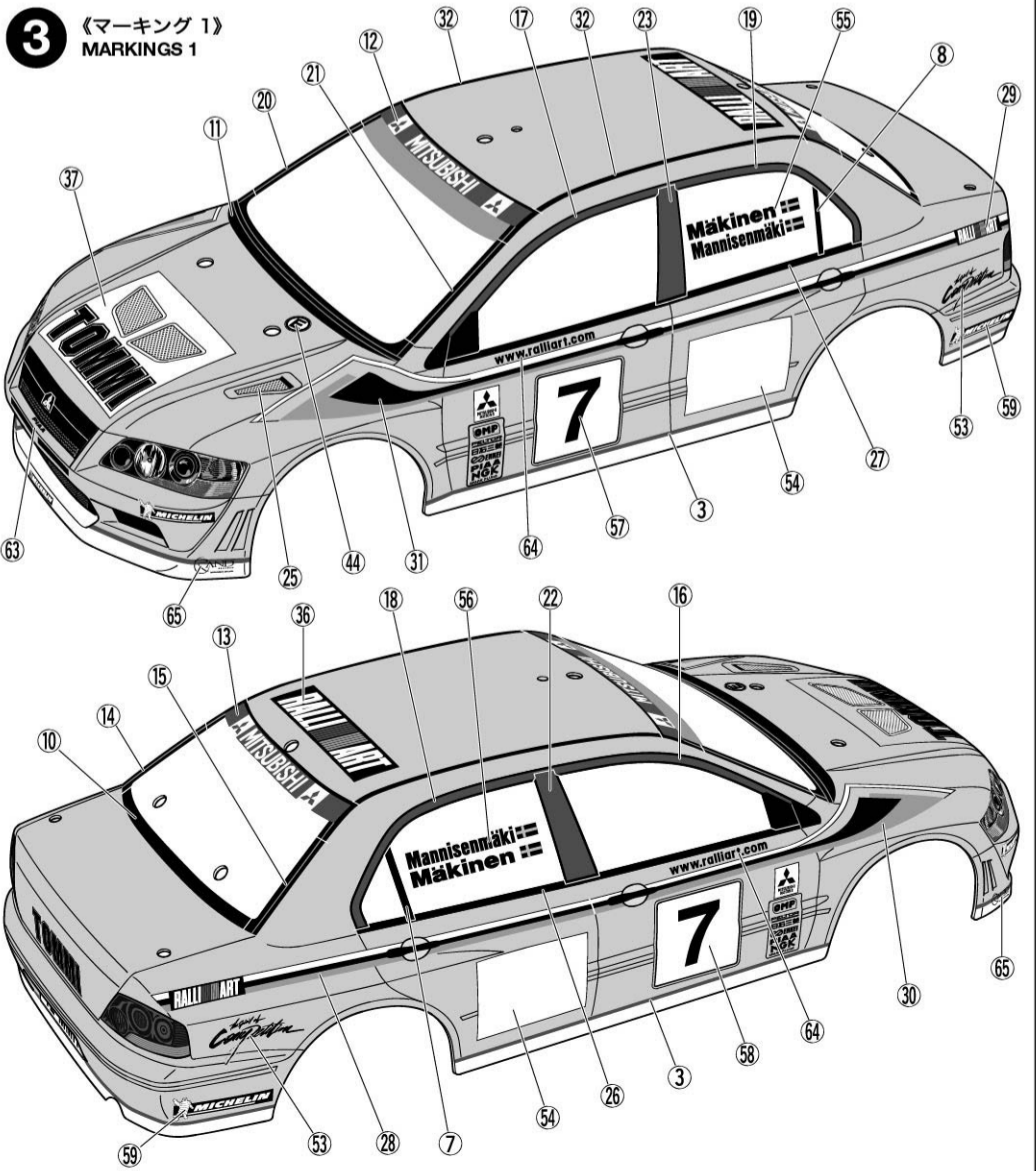

APPLYING STICKERS

《マークのはりかた》

- ①できるだけ余白を残さずに、印刷された部分を切り抜いてください。番号のついたマークは切りとってしまうとまちがえやすいので貼る順に切りとってください。
- ②裏紙の端の部分の部分を少し切りとり指定された場所にはりあわせてください。裏紙をつけたまま位置をあわせてください。
- ③少しずつ裏紙をはがしながら場所がずれたり、マークの中に気泡が残ったりしないように注意しながら貼ってゆきます。裏紙を一度に全部はがしてはることは、しわがでたり気泡が残ったりする原因となります。

STICKERS

- ① Cut stickers along colored edge so the transparent film is removed.
 - ② Peel off the end of lining a little and put the sticker in position on the body.
 - ③ Then, remove the lining slowly. In so doing, be careful that the sticker does not move out of position on the body.
- If the lining is completely removed in advance, the sticker may become wrinkled or contain unwanted air bubbles.

《ウイング(H1)裏面のマーキング》 WING MARKINGS

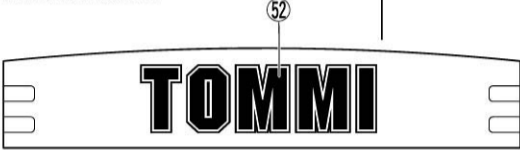

《ホイールのマーキング》 WHEEL MARKINGS

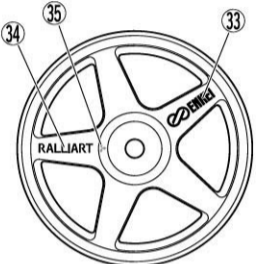

SP. 724 ピアアコードホイール(別売)
PIAA Accord Wheels (50724)
★Separately available

PARTS

- ボディ.....×1
Body
- H部品.....×1
H Part

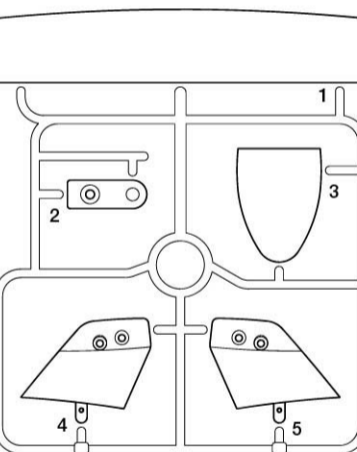

- ステッカー-a, b.....×1
Sticker a, b
- マスクシール.....×1
Masking seal

《金具袋詰》 METAL PARTS BAG

- 3mmOリング.....×2
O-ring
- スナップピン.....×6
Snap pin
- 3×8mmタッピングビス.....×1
Tapping screw
- 2×8mmタッピングビス.....×4
Tapping screw
- 2mmワッシャー(小).....×4
Washer (small)

万一不良部品、不足部品などありました場合には、当社カスタマーサービスまでご連絡ください。

- H部品.....690円 9005079
- ステッカー(a, b, マスクシール).....980円 9495379
- ホイール(SP. 724).....500円・送料270円

《お問い合わせ番号》

静岡 054-283-0003
東京 03-3899-3765(静岡へ自動転送)
営業時間
平日(月~金曜日)▶8:00~20:00 土、日、祝日▶8:00~17:00

タミヤインターネット
ホームページアドレス
www.tamiya.com



4 《マーキング 2》 MARKINGS 2

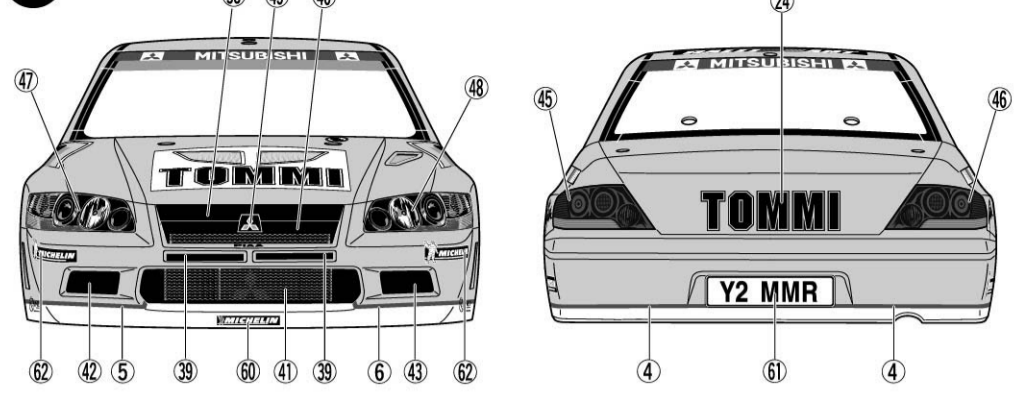

5 《ウイングの取り付け》 ATTACHING WING

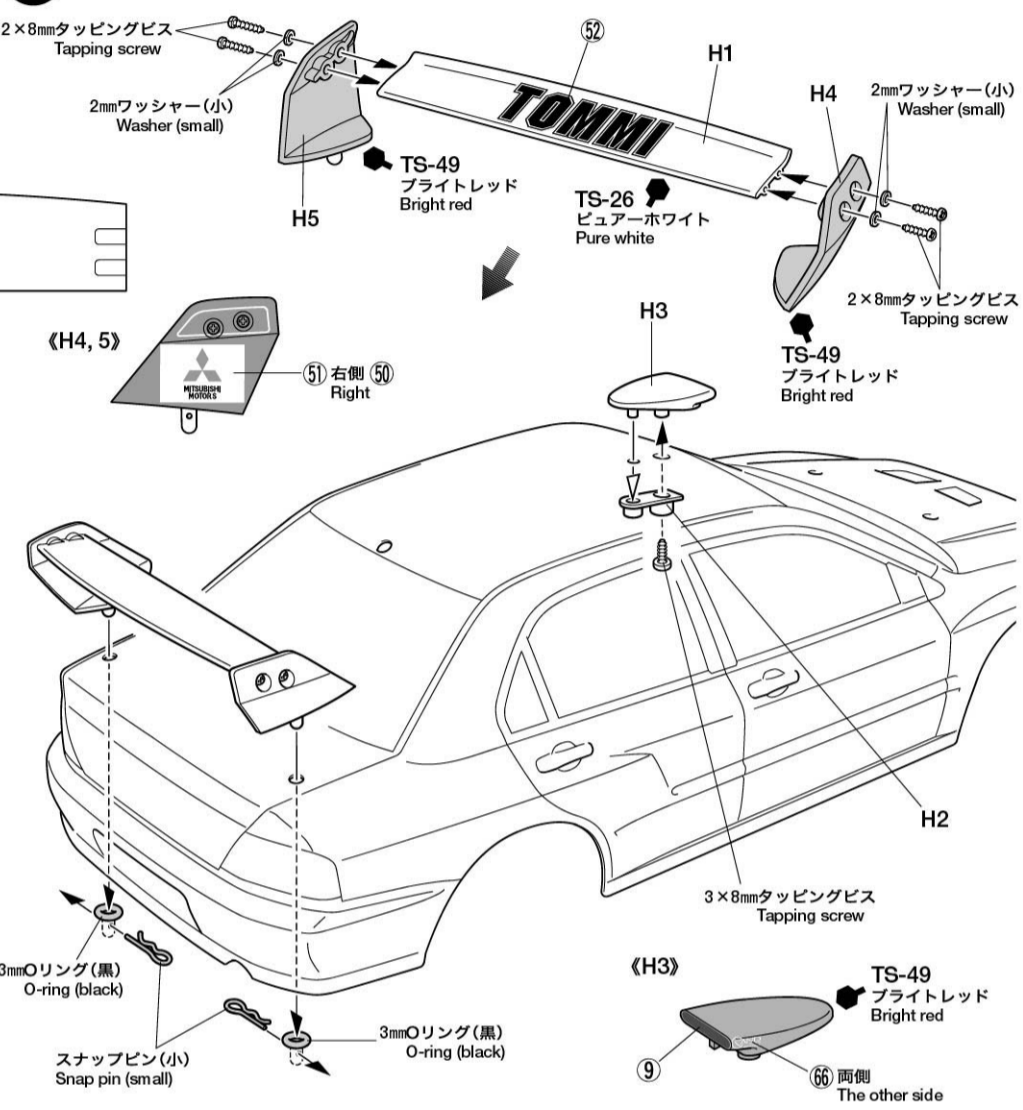

6 《ボディの取り付け》 ATTACHING BODY

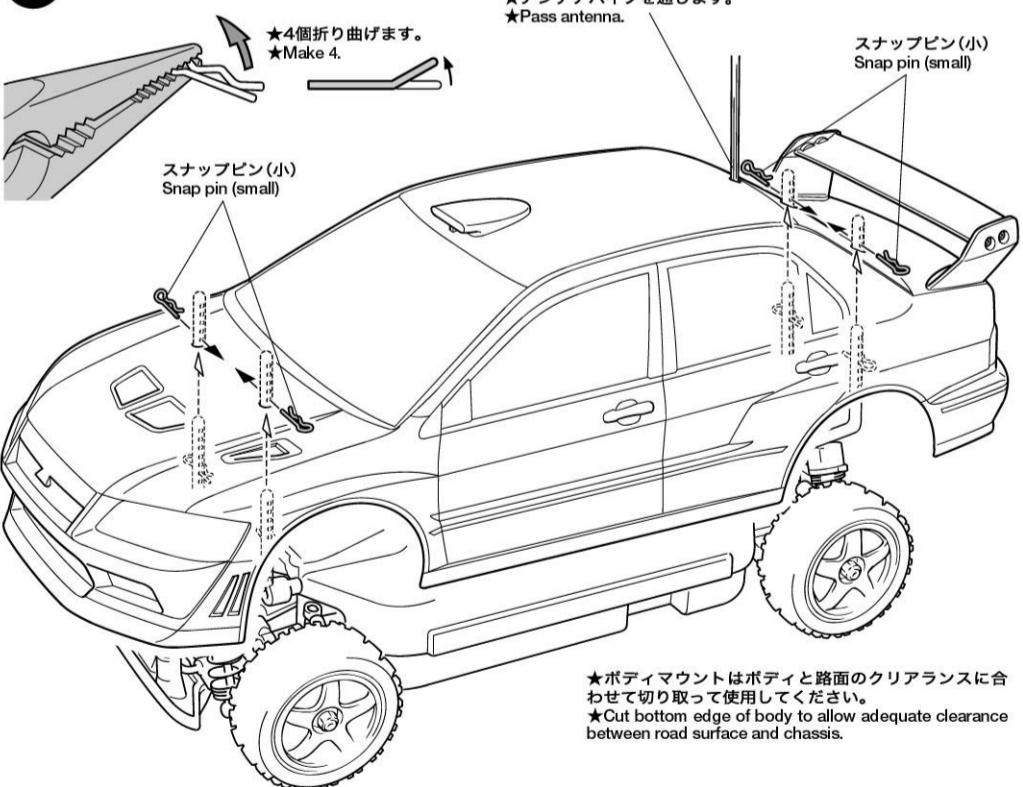

《TB-01 シャーシ》 TB-01 CHASSIS

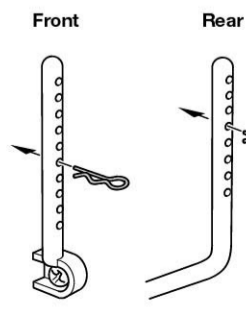

《TL-01 シャーシ》 TL-01 CHASSIS

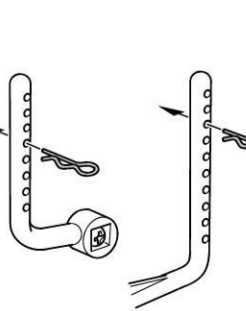

《TA04 PRO シャーシ》 TA04 PRO CHASSIS

OP. 426 TA04レーシングボディマウント(別売)
TA04 Racing Body Mount Set (53426)
★Separately available

