

RC

1/10th SCALE

TOYOTA GR Supra

トヨタ GR スーブラ

注意!
NOTICE

- このボディのホイールベースは257mmです。
- This body features a wheelbase of 257mm.

《ポリカボディの切り取り方》
 Cutting out polycarbonate body parts

★ポリカボディを切り取るときはハサミとカッターナイフを使い分けるときれいに切り取れます。
★Use different cutting tools depending upon the section you are working on.

《直線はハサミで切り取ります。》
Straight sections – use scissors

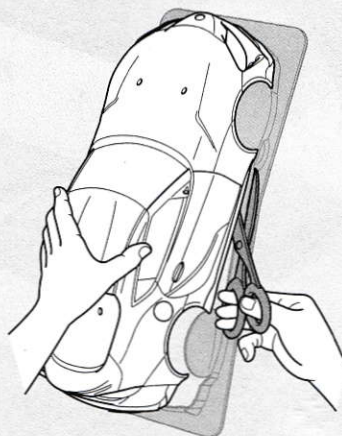

《曲線はカッターナイフで切り取ります。》
Curved sections – use a modeling knife

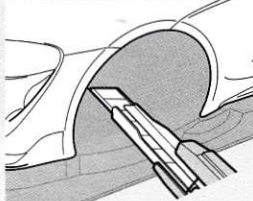

- カッターナイフを使う時は、切断する部分に手(指)を絶対にあてないでください。
- Keep hands and fingers off of section being cut, particularly when using a modeling knife.

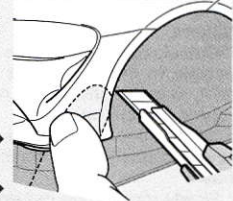

★カッターナイフで切り取る場合は、一度に切らずに数回にわけて浅く切り込みを入れ、切れ目にそって折り曲げるようにして切りはなしてください。
★When using a modeling knife, make multiple passes to score the cut line, then bend and snap off the unwanted area.

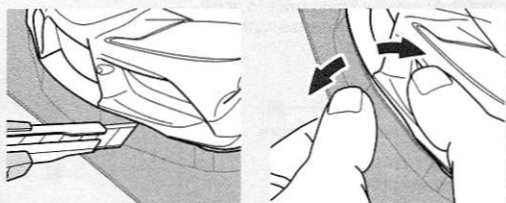

注意

- このキットは組み立てモデルです。作る前にならず説明書を最後までお読みください。また、小学生などの低年齢の方が組み立てるときは、保護者の方もお読みください。
- 工具の使用には十分注意してください。特にニッパーやナイフなど刃物によるケガや事故に注意してください。
- 接着剤や塗料は、使用する前にそれぞれの注意書きをよく読み、指示に従って正しく使用してください。また、使用するときは室内の換気に十分注意してください。
- 小さなお子様のいる場所での作業はしないでください。工具にさわったり、小さなパーツの飲み込みや、ビニール袋をかぶつての窒息など危険な状況が考えられます。プラくずもきちんとかたづけてください。

CAUTION

- Read carefully and fully understand the instructions before commencing assembly.
- When assembling this kit, tools including knives are used. Extra care should be taken to avoid personal injury.
- Read and follow the instructions supplied with paints and/or cement, if used (not included in kit).
- Keep out of reach of small children. Children must not be allowed to put any parts in their mouths, or pull vinyl bags over their heads. Sensibly dispose of the leftover parts immediately.

※部品はセットに含まれません。
※ marked parts are not included in set.

1

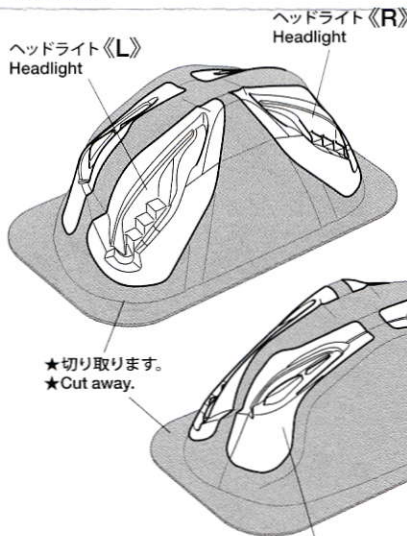
《ライトケースの切り取り》
Light cases

★切り取ります。
★Cut away.

《穴の開け方》
How to make holes

※ピンバイス
※Pin vise

1 ボディの切り取り
Trimming

★アンテナを立てる場合は位置に合わせて穴(6mm)を開けてください。
★Make 6mm hole, matching the position of antenna.

★ボディマウントの位置に合わせ、取り付け穴(6~6.5mm)を開けてください。
★Make two 6-6.5mm holes, matching the position of front body mount.

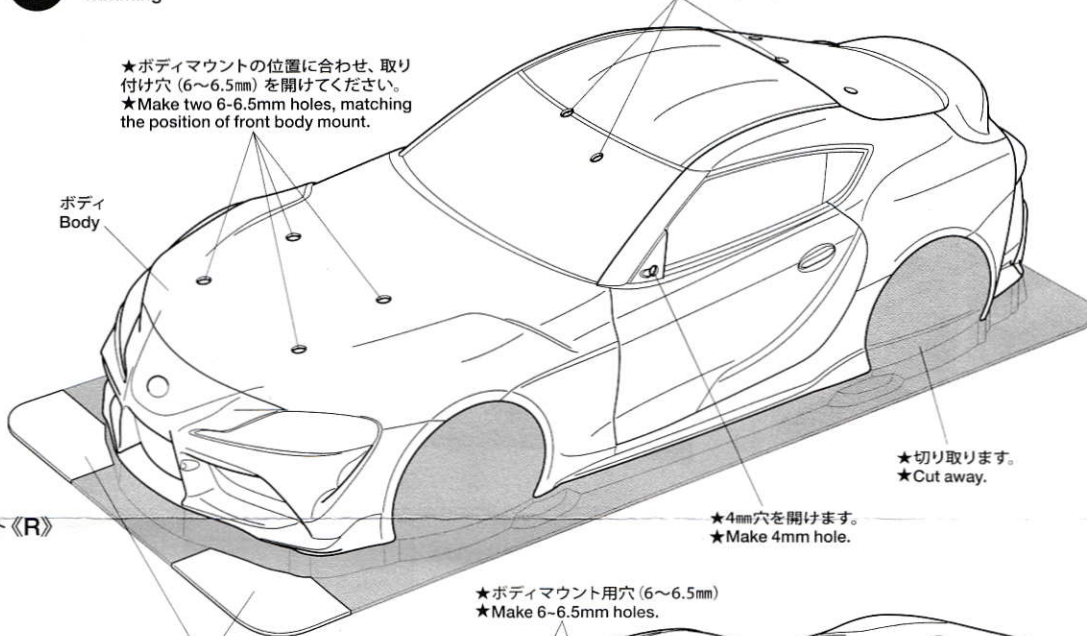

★切り取ります。
★Cut away.

注意!
NOTICE

★この部分はミラー面、ナンバープレートを作る時に使います。
★Used later for making side mirror surfaces and license plate.

テールライト《L》
Taillightテールライト《R》
Taillight

★切り取ります。
★Cut away.

★4mm穴を開けます。
★Make 4mm hole.



★指定の位置にピンバイスなどで小さな穴を開けます。

★Make a pilot hole in the indicated position using a pin vise and drill bit, etc.

2



※RC ボディリーマー
※R/C body reamer

★リーマーで指示の大きさに穴を広げます。
★Enlarge hole to desired size using body reamer.

★工具の取り扱いには十分に注意してください。

★Handle tools with care.

2

《塗装する前に》

Preparing body for painting



2

ボディの塗装 ★A~Kはマスクシールの番号です。
Painting body ★A~K denotes number of masking sticker.

★ボディカラーはお好みの色で塗装するのもよいでしょう。

★Paint body as you like.

PS-60
ブライトマイカレッド
Bright mica red

ボディ
Body

F

E

ヘッドライト《R》
Headlight



PS-5
ブラック
Black

ヘッドライト《L》
Headlight

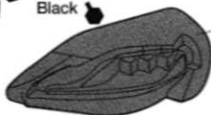

テールライト《L》
Taillight



PS-48
サテンシルバー
アルマイト
Semi-gloss silver
anodized aluminum

テールライト《R》
Taillight



PS-5
ブラック
Black

J

G

H

K

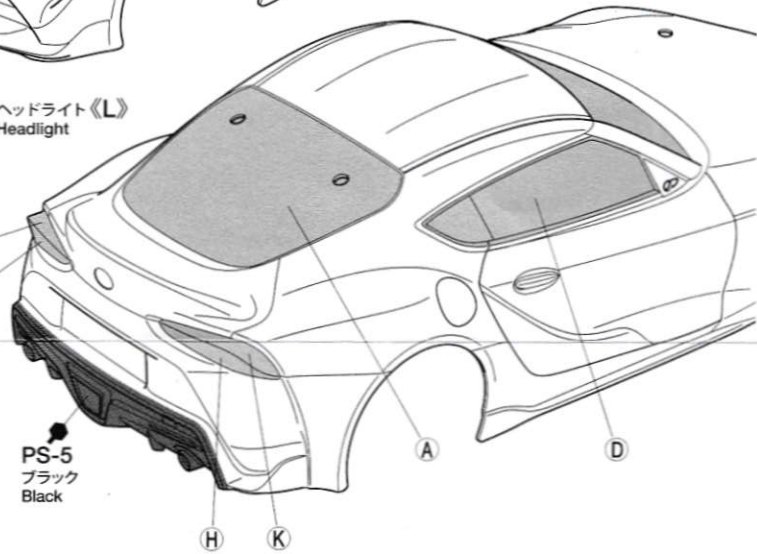
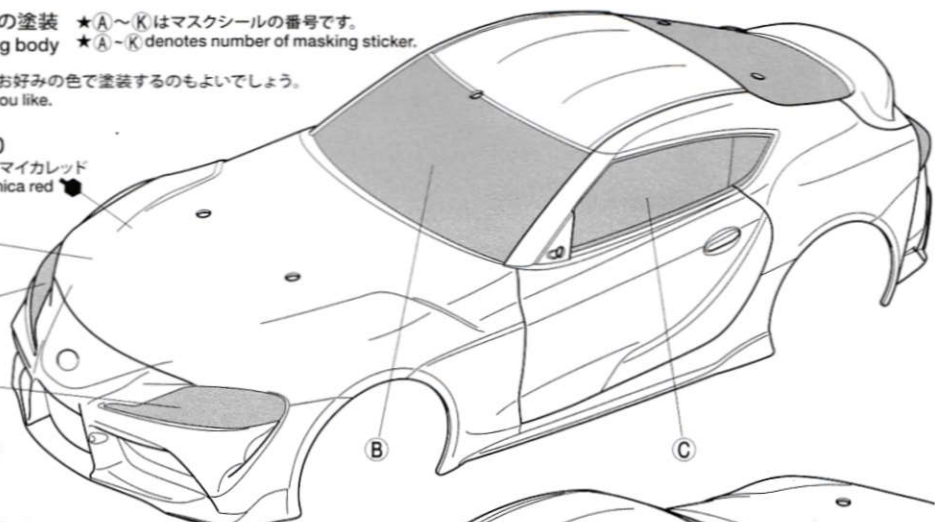



★塗装前に中性洗剤で油気をおとします。水洗いをして洗剤を洗い流して乾かしてください。

★Wash the body thoroughly with detergent in order to remove any oil, then rinse well and allow to air dry.

●のマークは塗装指示のマークです。ボディの塗装にはポリカーボネート用塗料で内側から塗装してください。ミラーなどのプラスチック部品の塗装にはプラスチック用塗料をお使いください。

● This mark denotes numbers for Tamiya Paint colors. Paint body from inside using polycarbonate paints. Paint plastic parts (side mirrors) using plastic paint.

《ポリカーボネート用タミヤカラー》
TAMIYA POLYCARBONATE PAINTS

PS-5 ●ブラック / Black

PS-31 ●スモーク / Smoke

PS-48 ●サテンシルバー-アルマイト / Semi-gloss silver anodized aluminum

PS-55 ●フラットクリア / Flat clear

PS-60 ●ブライトマイカレッド / Bright mica red

《プラスチック用タミヤカラー》
TAMIYA PLASTIC PAINTS

TS-14 ●ブラック / Black

TS-29 ●セミグロスブラック / Semi gloss black



ITEM 87118

★塗りわけ部分に塗料がはみ出している場合は、プレベイントクリーナーで拭き取りましょう。

★Separately sold Polycarbonate Body Cleaner (Item 87118) is great for cleaning up excess paint.



●タミヤ・ホームページアドレス
www.tamiya.com

《塗装の仕方》
How to paint

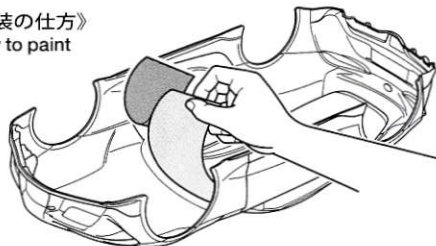

- ① ★マスクシールを切り出し、ボディ内側のウインドウ部、ライト部に貼ります。
★Cut out masking stickers and mask off window and light areas from inside.

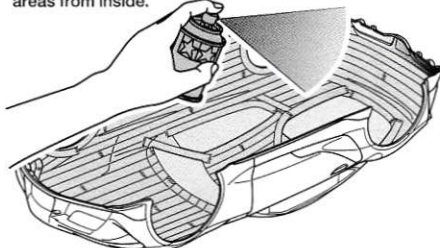

- ③ ★ボディを内側からブラック(PS-5)で塗装します。スプレー塗装はボディから30cmほどはなし、一度に塗らず数回に分けて塗ります。
★Paint body from inside using Black (PS-5). Apply thin layer of spray paint 2-3 times keeping 30cm distance from body.

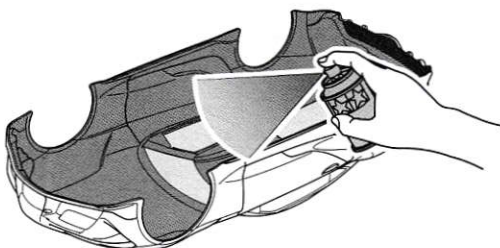

- ⑤ ★塗装が乾いたらウインドウ部分のマスクシールをはがし、お好みでスモーク(PS-31)を塗装します。
★Remove masking stickers from window areas but keep headlights and taillights masked off, then paint windows with Smoke (PS-31).

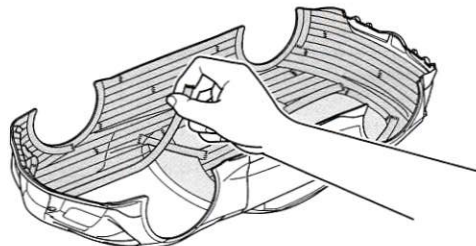

- ② ★ブラックで塗装する以外の部分を別売のマスクングテープでマスクングします。
★Mask off areas to be painted body color using masking tape (sold separately).

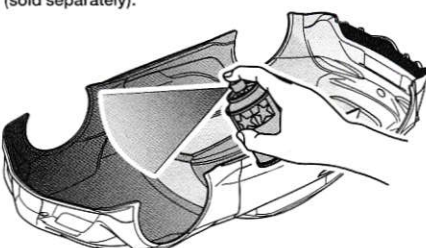

- ④ ★ブラックが乾いたらウインドウ部、ライト部以外のマスクングテープをはがし、ボディ全体をブライトマイカレッド (PS-60) で塗装します。
★After black paint has dried, remove masking tape but keep window and light areas masked off, then paint with body color.

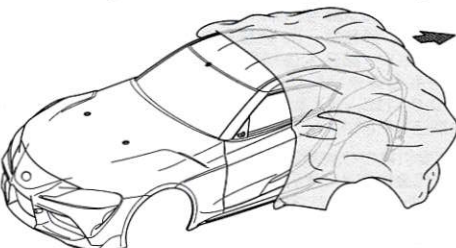

- ⑥ ★塗装終了後に残ったマスクシールをはがし、ボディ表面の保護フィルムもはがしてください。
★After completion of painting, remove remaining masking stickers, and then protective film from outside of body.

《ヘッドライトの塗装》
Painting headlights

★塗装終了後に表面の保護フィルムをはがし、表面をフラットクリア (PS-55) で塗装します。
★After completion of painting, remove protective film, then paint with flat clear from the outside.

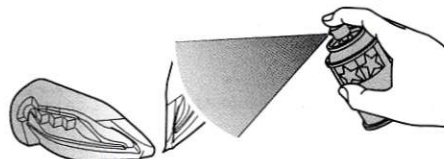
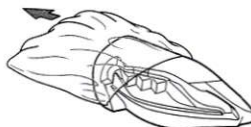

《ステッカーの貼り方》

①できるだけ余白を残さずに、印刷された部分を切り抜いてください。番号のついたステッカーは切りとってしまうとまちがえやすいので貼る順に切りとってください。

②台紙の端の部分の部分を少し切りとり指定された場所に貼りあわせませす。台紙をつけたまま位置をあわせてください。

③少しずつ台紙をはがしながら場所がずれたり、ステッカーの中に気泡が残ったりしないように注意しながら貼っていきます。

台紙を一度に全部はがして貼ることは、しわができた気泡が残ったりする原因となります。

Stickers

① Cut along the edges as close as possible to cut the sticker from the sheet. Cut out stickers in numbered order to prevent confusion.

② Slightly peel away one end of the lining and position the sticker on the body.

③ Slowly remove the remaining lining while checking sticker position. Do not completely remove lining prior to application as this may cause unwanted air bubbles and creases.

《ナンバープレート、ミラー面》

License plate and side mirrors

- ① ★保護フィルムをはがします。
★Remove protective film.

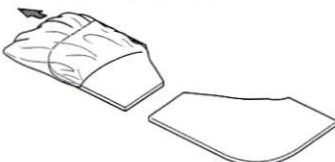

- ② ★マークを貼ってから切り取ります。
★Apply stickers and cut as shown.

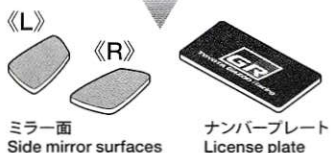
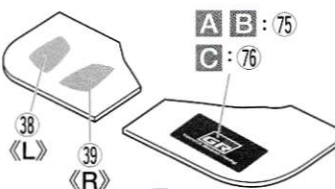
マーキング
Markings

- ★マークは番号順に貼ってください。
★Apply stickers in numbered order.

- A : 日本仕様
Japan version
B : アメリカ仕様
U.S. version
C : ヨーロッパ仕様
Europe version

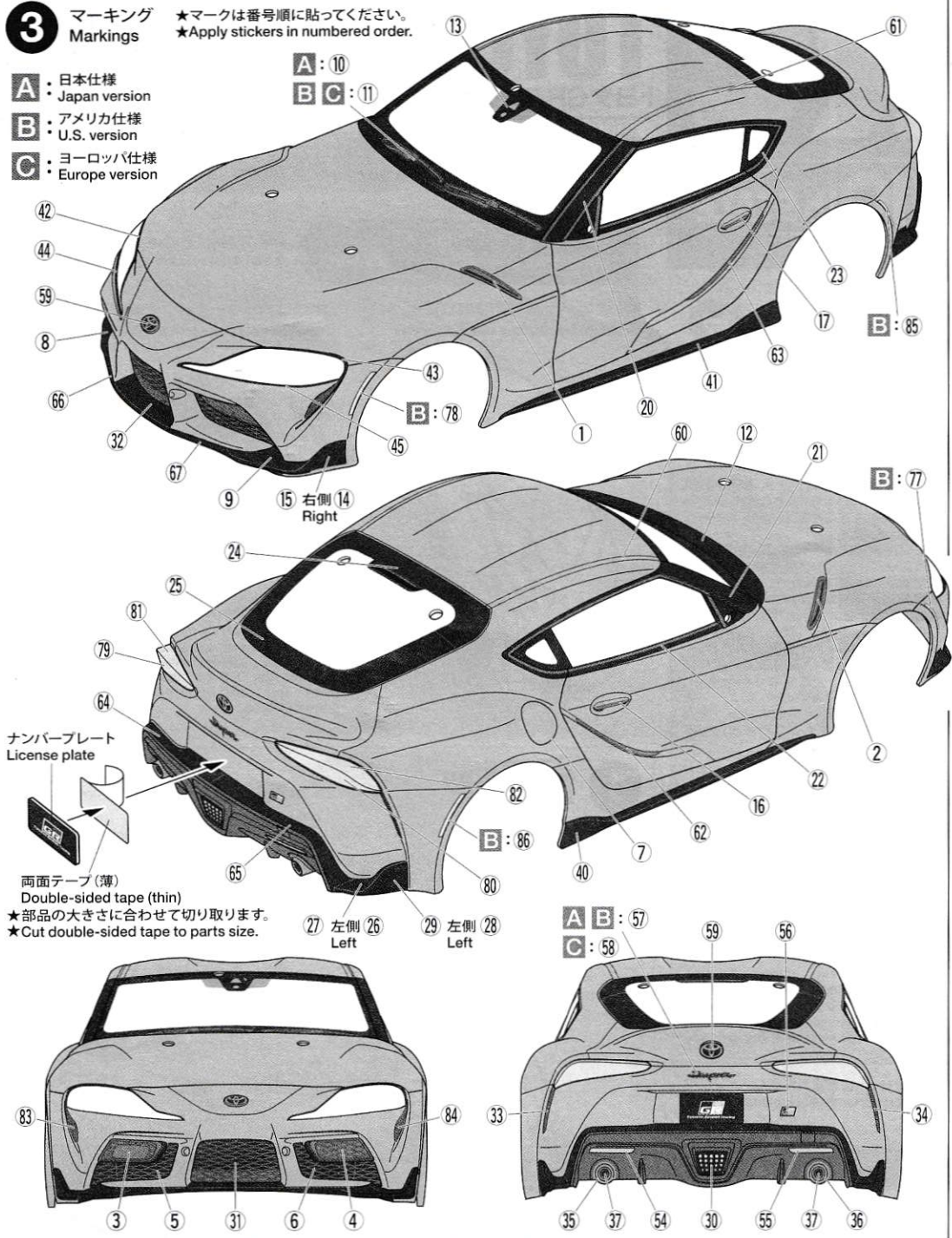

《ホイールのマーキング》
Wheels

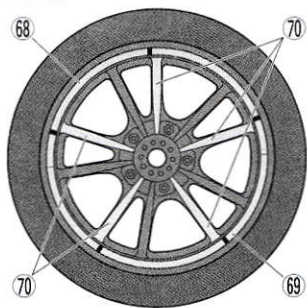

★このボディに合うタイヤ、ホイールは、カスタマーサービスで取り扱っております。お問い合わせください。
★Ask your local Tamiya dealer for availability of the wheels and tires.

OPTIONS

※OP.1510 アジャスタブルアルミウイングステアー、※OP.1773 アジャスタブルアルミウイングステアー-2のみ使用できます。

★他のウイングセットのウイングステアーはウイングの角度が合わないため、使用できません。

※54510 Aluminum Adjustable Wing Stay
※54773 Aluminum Adjustable Wing Stay 2
★Wing set products other than Items 54510 and 54773 are not compatible.

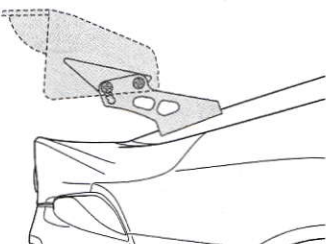

★アジャスタブルアルミウイングステアー用3mm穴
★Make holes for attaching Aluminum Adjustable Wing Stay.

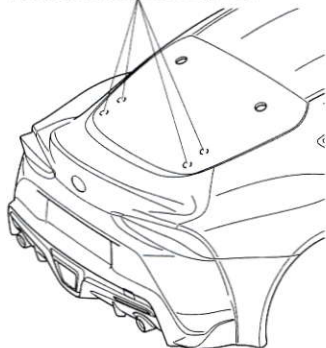

PARTS

ボディ×1
Body
ライトケース×1
Light cases

4 《ヘッドライトの取り付け》
Attaching headlights

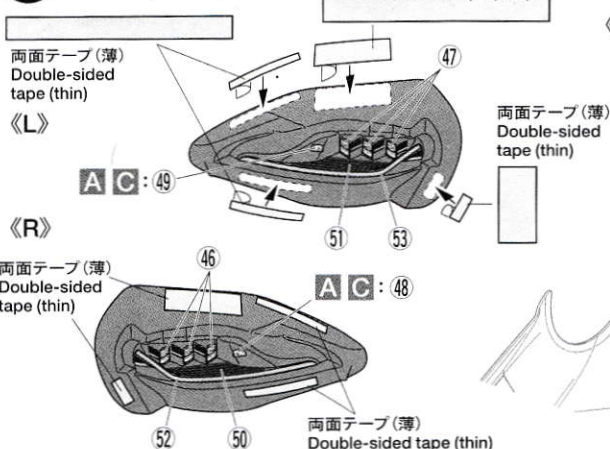

★両面テープ(薄)は図の大きさに切り取り、取り付けます。
★Cut double-sided tape (thin) to shapes and sizes shown.

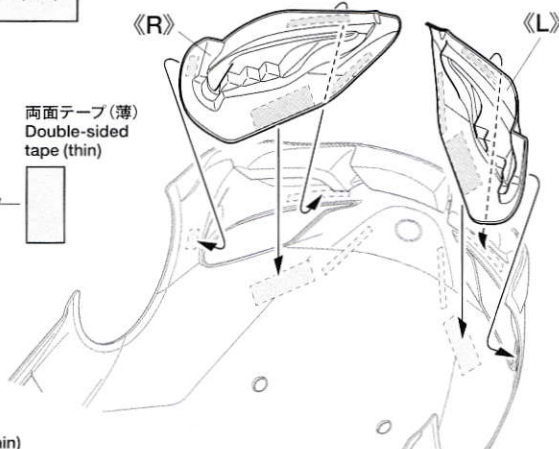

《テールライトの取り付け》
Attaching taillights

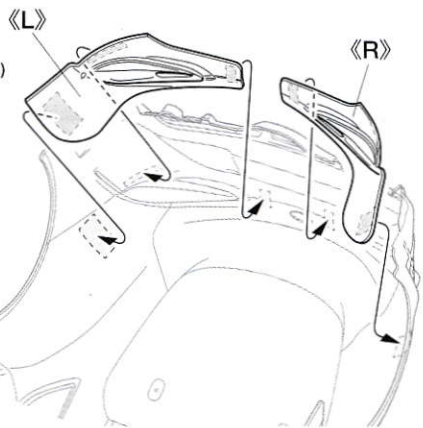
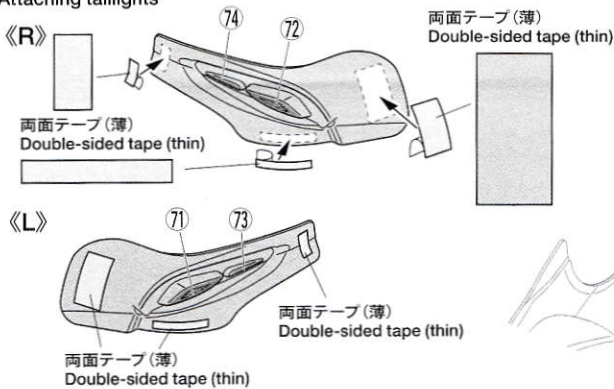

5 サイドミラーの取り付け
Attaching side mirrors

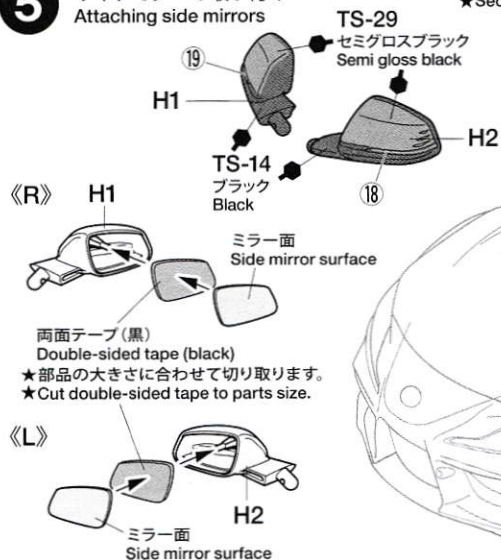

★サイドミラーはボディ内側からOリングをはめ、スナップピンで固定します。
★Secure side mirrors using snap pins and O-rings as shown.

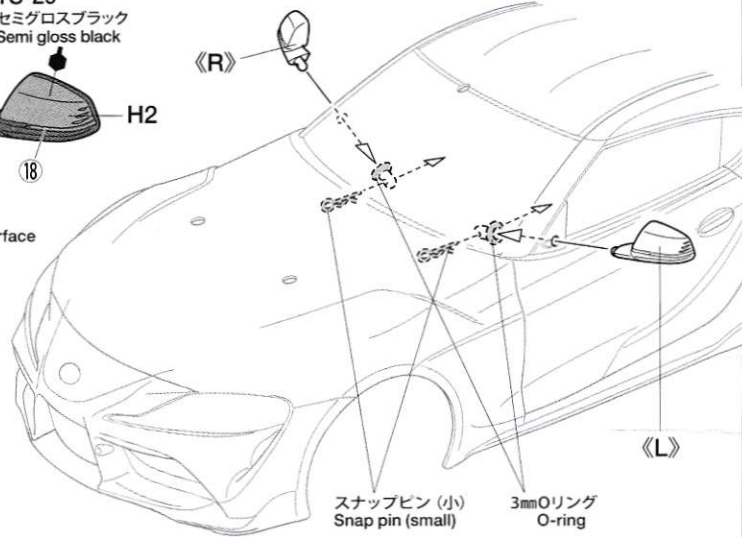

- 部品 H Parts
- ステッカー×1
Sticker
- マスクシール×1
Masking sticker

《金具袋詰》
METAL PARTS BAG

- 6mmスナップピン・×8
Snap pin
- スナップピン(小)・×2
Snap pin (small)
- 3mmOリング×2
O-ring

- 両面テープ(黒)×1
Double-sided tape (black)
- 両面テープ(薄)×3
Double-sided tape (thin)

部品請求について

★部品をなくしたり、こわした方は、カスタマーサービス取次店でご注文いただけます。また、当社カスタマーサービスに直接ご注文する場合は、下記の方法でご注文することができます。

- ①《郵便振替のご利用法》
郵便局の払込用紙の通信欄に下のリストを参考にITEM番号、スケール、製品名、部品名、部品コード、数量を必ずご記入ください。振込入住所欄にはお電話番号もお書きいただき、口座番号・00810-9-1118、加入者名・(株)タミヤでお振込ください。
- ②《代金引換のご利用法》
パーツ代金に加えて代引き手数料(300円+税)をご負担いただければ、電話またはホームページより代金引換によるご注文をお受けいたします。

《住所》
〒422-8610 静岡県駿河区恩田原3-7
株式会社タミヤ カスタマーサービス係
《お問い合わせ番号》
静岡 03-3899-3765 (静岡へ自動転送)
※電話番号をお確かめの上、おかけ間違いのないようお願いいたします。
《カスタマーサービスアドレス》
<https://tamiya.com/japan/customer/>



6 ボディの取り付け
Attaching body

★ボディからとび出たボディマウントは好みに応じて切り取ります。

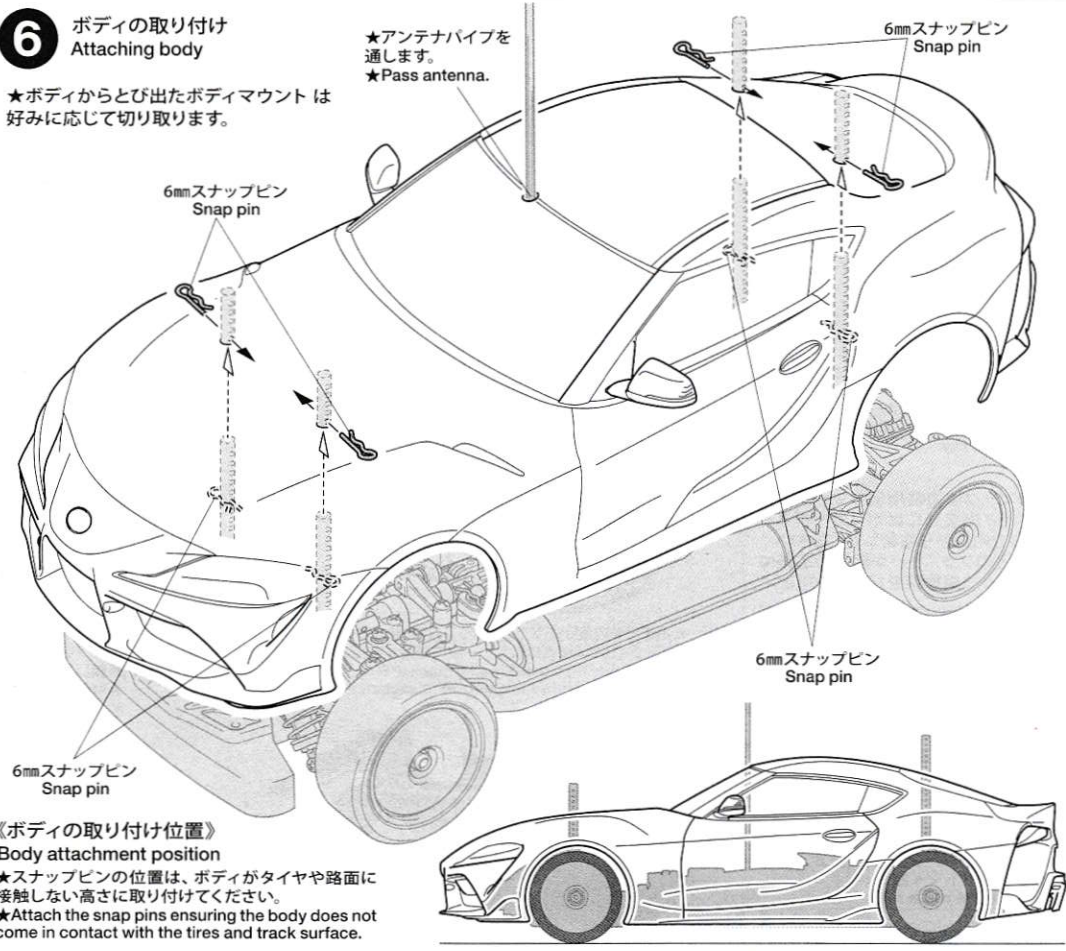

《ボディの取り付け位置》
Body attachment position

- ★スナップピンの位置は、ボディがタイヤや路面に接触しない高さに取り付けてください。
- ★Attach the snap pins ensuring the body does not come in contact with the tires and track surface.

トヨタ GR スーブラ ボディ

ITEM 51622

★本体価格(税抜き)、送料は2019年10月現在のものです。諸事情により変更となる場合があります。
★ご購入に際しては、本体価格に消費税を加えてください。(小数点以下を切り捨て)

部品名	本体価格	送料	部品コード
ライトケース(透明).....	580円 +税	-	11825972
Hパーツ.....	440円 +税	-	19006768
両面テープ(薄x4).....	280円 +税	-	19803126
ステッカー、マスクシール.....	1,020円 +税	-	19495979
ボディ説明図.....	300円 +税	-	11056804
SP.171 耐熱両面テープ(黒).....	300円 +税	要	50171
SP.197 スナップピン(大x10、小x5).....	200円 +税	要	50197
SP.1537 6mmスナップピン(x15).....	200円 +税	要	51537
AO-5042 3mmOリング黒(x10).....	100円 +税	要	84195

(送料について) 送料の欄に「要」と記された品目には、別途送料が必要です。タミヤホームページ、カスタマーサービスの「送料について」をご確認ください。

AFTER MARKET SERVICE CARD

When purchasing replacement parts, please take or send this form to your local Tamiya dealer so that the parts required can be correctly identified. Please note that specifications, availability and price are subject to change without notice.

Parts code	ITEM 51622
11825972.....	Light Cases (Transparent)
19006768.....	H Parts
19803126.....	Double-Sided Tape (Thin x4)
19495979.....	Sticker, Masking Sticker
11056804.....	Body Set Instructions
50171.....	Heat Resistant Double-Sided Tape
50197.....	Snap Pin (Small x5, Large x10)
51537.....	6mm Snap Pin (x15)
84195.....	3mm O-Ring (Black) (x10)